

PANIO HW2200
混合訊號輸入 HDMI 拼接電視牆管理器



版本號：V2018.0.1

目 錄

一、 產品簡介.....	3
二、 產品特性.....	3
三、 規格.....	3
四、 包裝配件.....	3
五、 面板示意圖.....	4
六、 連接示意圖.....	5
七、 遙控器.....	6
八、 聯繫我們.....	11

一、產品簡介

PANIO HW2200 是一款提供 2 X 2 拼接功能,並且透過串接 HW2200 可擴充為 3 X 3 , 4 X 4 最多支援 10 X 10 電視牆顯示. 支援混搭訊號輸入(HDMI / VGA / Composite / USB) 切換同步輸出給 4 台 HDMI 顯示器。

二、產品特性

- 內建 2 x 2 電視牆拼接功能, 透過串級最多可達 10 x 10 拼接畫面.
- 支援混搭訊號 USB/VGA/Composite/HDMI 切換輸入, 並同步輸出給 4 台 HDMI 顯示器.
- 支援畫面 180° 旋轉功能.
- 可作為 4 進 4 出 切換+同步分配器使用.
- 支援 3.5mm 埠音訊輸出.
- 解析度達 1080P 60Hz.
- 支援 19" 機架尺寸.
- 支援 面板/遙控器/RS-232 控制

三、規格

型號	HW2200
輸入	1xHDMI, 1xUSB, 1xVGA, 1xAV
輸出	4XHDMI
解析度	DTV/HDTV: 1080P/1080i/720P/576P/480P/576i/480i
控制方式	1. 按鍵切換 2. 紅外線遙控器 3.RS-232 控制
拼接電視牆	2x2,3x3,4x4.....10x10 video wall (HW2200 串接, 占用 1 個 HDMI 輸出埠)
線材連接長度	透過標準的 HDMI 纜線延伸, 輸出 / 輸入各別長度可達 5m. (如果需串接使用, 串接總長度不超過 10 米, 超出此距離請採用延長器)
電源	AC:110V-240V 50/60Hz DC:12V 4A
重量	1725g
尺寸	L380.6 X W136.6 X H43.5 mm
工作溫度	0°C-35°C
工作濕度	5 to 90 % RH

四、包裝配件

- HW2200 一台
- DC12V 電源變壓器一個
- 說明書一份
- 遙控器一個(不含電池)
- 機櫃耳架二個
- IR 線一條

五、面板示意圖

前面板：

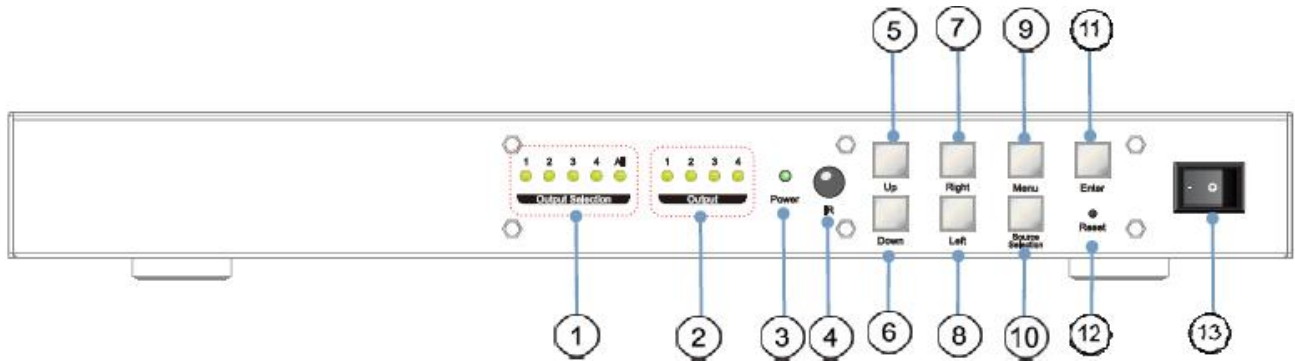

1. 選擇輸出埠 2. 輸出埠指示燈 3. 電源指示燈 4. IR 埠 5. 向上調整 6. 向下調整 7. 向右調整 8. 向左調整
9. 內容選單 10. 輸入源選擇鍵 11. 輸入鍵 12. 重置鍵 13. 電源開關

背面板：

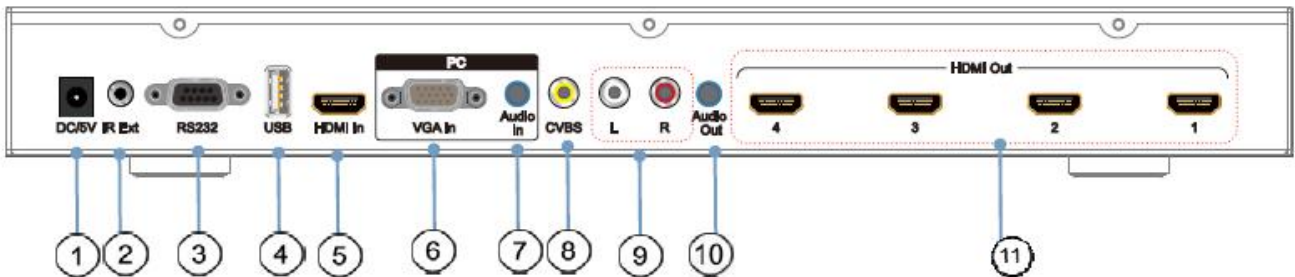

1. 電源埠 2. IR 擴充埠 3. RS-232 埠 4. USB 輸入埠 5. HDMI 輸入埠 6. VGA 輸入埠 7. 音源輸入埠 8. CVBS 輸入埠
9. L/R 音源輸入埠 10. 音源輸出埠 11. HDMI 輸出埠

側邊面板:EDID 指撥開關

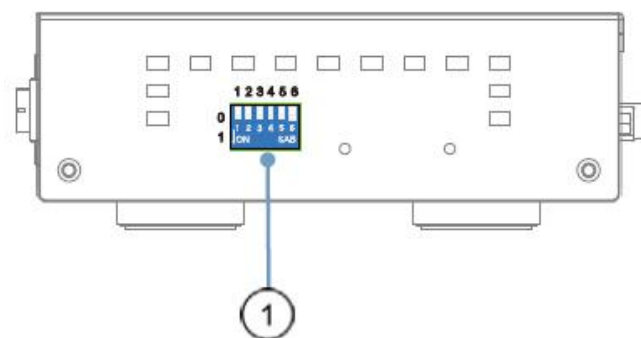

- 000001:設定輸出埠 1 的 EDID 000010:設定輸出埠 2 的 EDID 000100:設定輸出埠 3 的 EDID
001000:設定輸出埠 4 的 EDID 010000:打開多功能按鈕為”全部” 100000:開啟拼接畫面功能
非重要設定請勿調整此指撥開關,維持出廠值模式.

六、連接示意圖

示意圖

支援混搭訊號 USB/VGA/Composite/HDMI 切換輸入。
並同步輸出給 4 台 HDMI 顯示器。

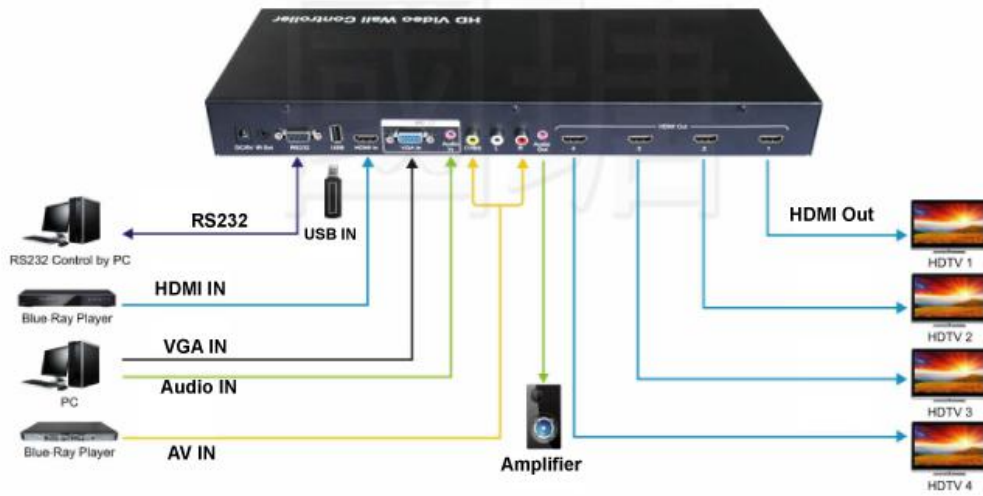

內建 2 x 2 電視牆拼接功,透過串級,最多可達 10 x 10 拼接畫面。

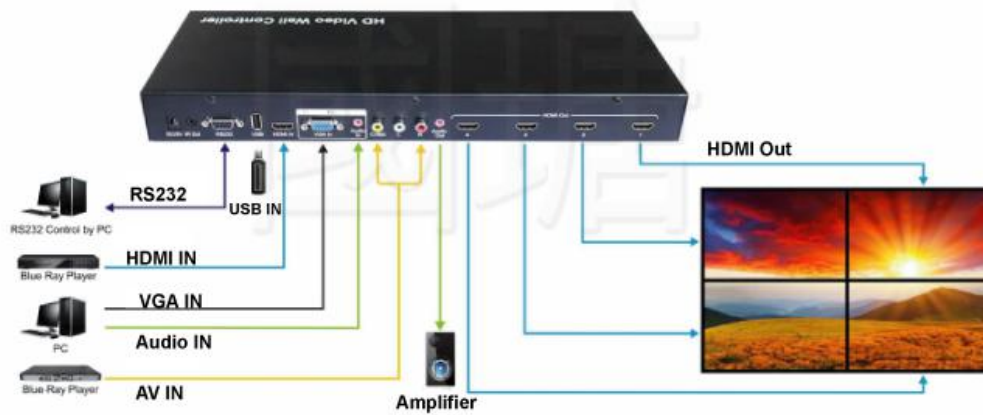

(Max 10 X 10 Video Wall)

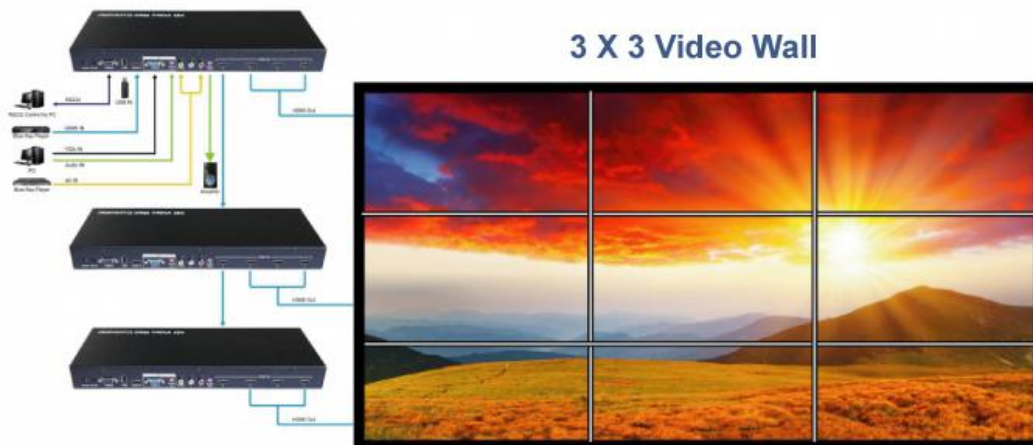

七、遙控器



1. 電源開關
2. 靜音
3. 往後
4. 停止
5. 往前
6. 撥放/暫停 (3 4 5 6 僅於 USB 播放使用)
7. 選擇 USB 訊號輸入
8. 選擇 HDMI 訊號輸入
9. 選擇 AV 訊號輸入
10. 選擇 VGA 訊號輸入
11. Menu: 內容選單
12. 全部選擇鍵
13. 往上
14. 往左
15. 往右
16. 往下
17. 畫面旋轉
18. 返回
19. 輸出 1-4 埠
20. 電視牆拼接功能

7.1 語言設定:

A. 按“全部”按鈕，“全部”指示燈變綠，然後按  進入主選單。

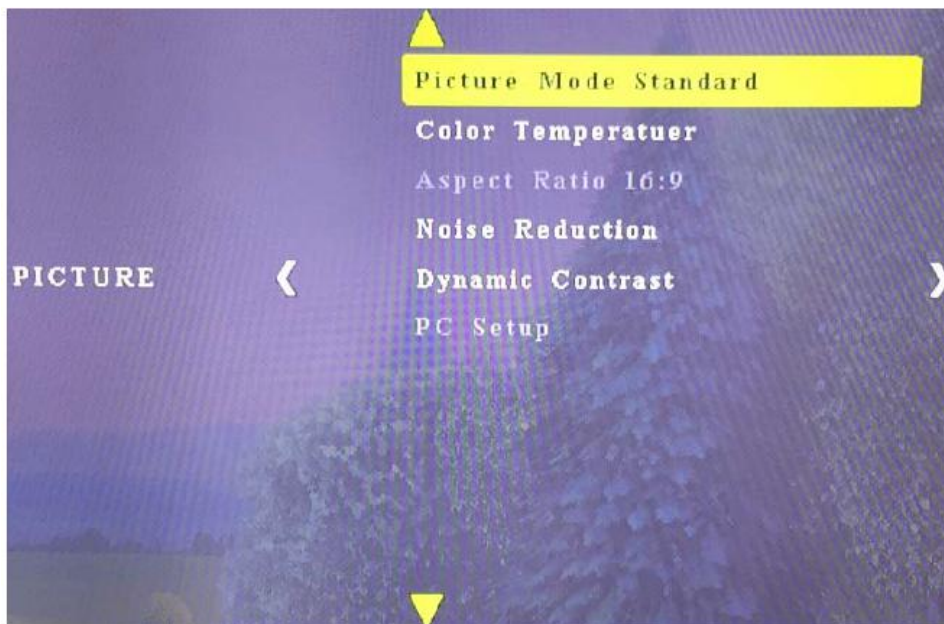

B. 移動左右箭頭，進入下面的畫面，選擇“OSD Language English”，然後按“確定”。

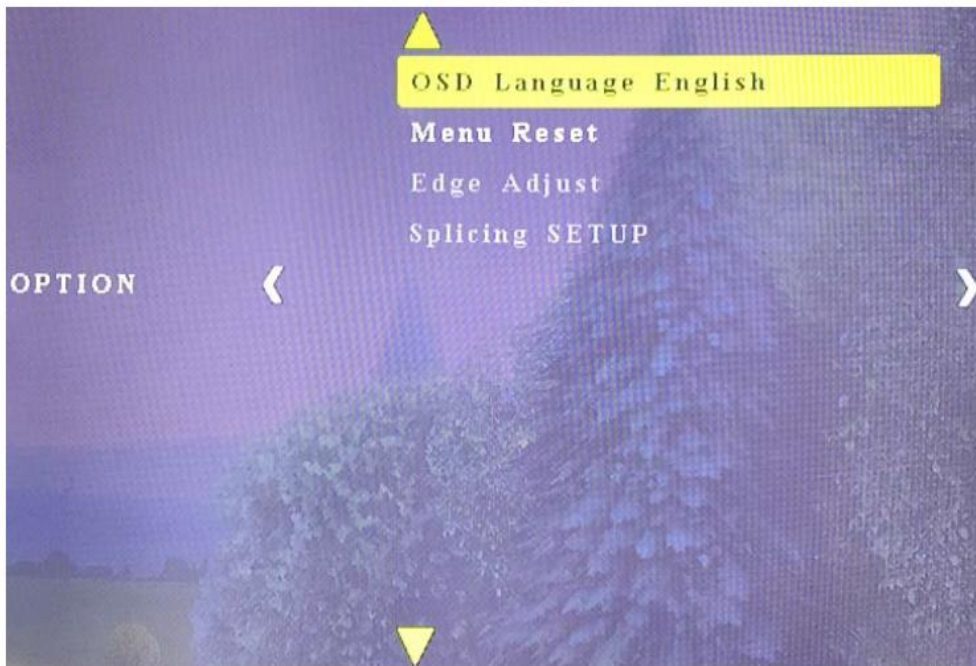

C. 選擇所需的語言，然後按“確定”(中文在最下頁)，按“”回到主選單。



7.2 鏡像功能（180° 旋轉）

- A. 選擇遙控器上的輸出數字，再按“”
- B. 您也可以打開 / 關閉 選單上的鏡像功能，如下圖所示：

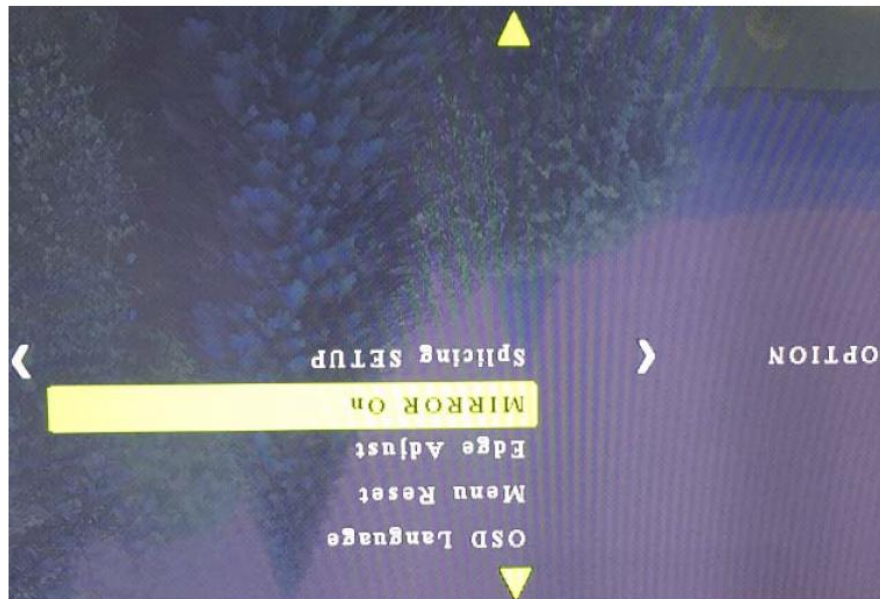

7.3 電視牆拼接設定

A. 按遙控器上的輸出數字選擇輸出埠，指示燈將變為綠色，然後按



例如：如果您需要將輸出 1-4 的拼接設置，在遙控器上請按“1”，“2”，“3”，“4”，指示燈“1”到指示燈“4”將變為綠色，然後按“”。進入左頁選單，並進入設定。



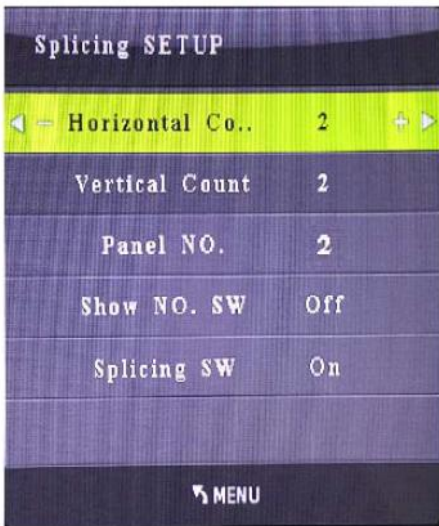

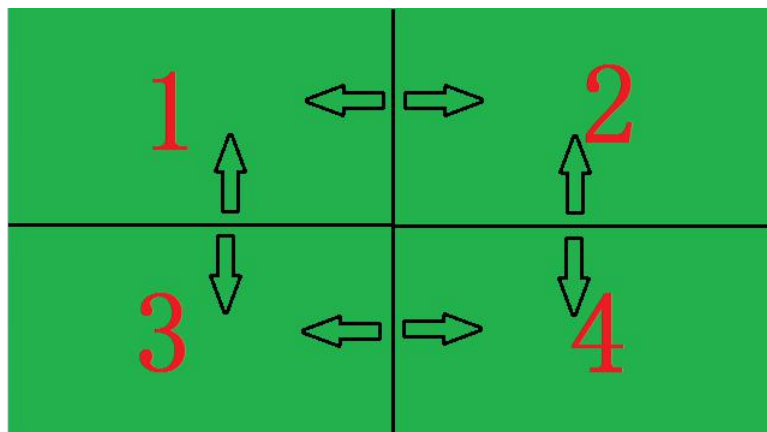

- B. 選擇“拼接設置”，當水平計數和垂直計數相同時，圖像上不會有變形。
- C. Horizontal Count 設置左右水平電視牆螢幕數量。
- D. Vertical Count 設置上下垂直電視牆螢幕數量。
 如果需設定 2x2 電視牆如左圖設定
 如果需設定橫向 4 台水平電視牆則將 Horizontal 設置為 4
 Vertical 設置為 1
- E. 當 NxN 電視牆串聯時，串接輸出埠應該是設置為“1x1”，其他輸出應設置為您所需的“NXN”。
- 如果您需要串聯成為電視牆“3x3”例如，輸出 1 需要連接下一個 HW2200，那麼輸出 1 應該設置為“1x1”，輸出 2 到輸出 4 應該設置為“3x3”。
- F. 設置水平計數和垂直計數後，按“”打開/關閉 電視牆模式。

7.4 邊際調整設定

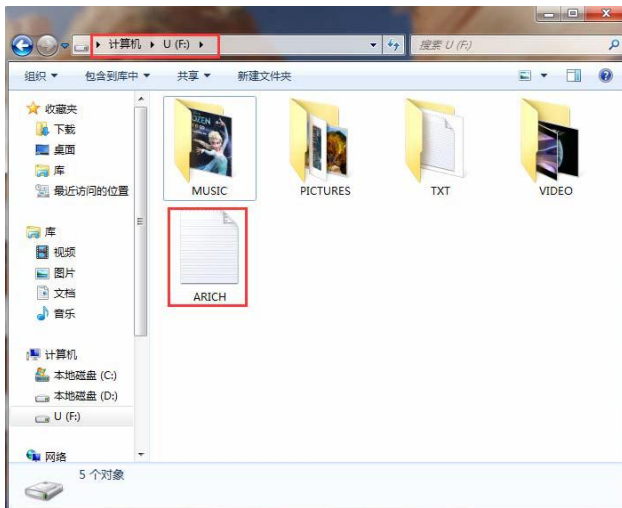

7.4 滾動字幕（支援 CVBS / VAG / HDMI 輸入模式）



1. 在 USB 行動碟內建一個名為“ARICH.TXT”的文件，輸入所需的文自內容。
2. 將 USB 行動碟插入 HW2200 的 USB 埠。
3. 按遙控器上的“全部”或將 DIP 開關設置為“010000”，然後按“”出現下圖圖示。
4. 移動左或右箭頭選擇“Scroll Text”
5. 進入“Scroll Text”，您可以設置字體大小，背景顏色，字體顏色，滾動速度。
6. 打開“Function Switch”，然後重啟 HW2200 供電，顯示器會顯示滾動字幕。

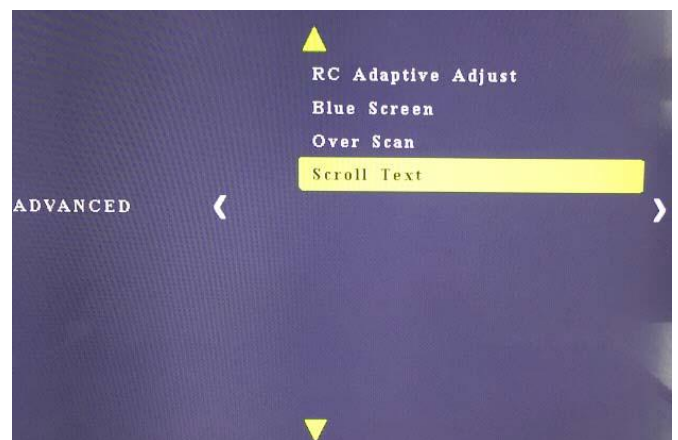

八、聯繫我們

聯繫方式：03-3071300

電子郵箱：VICK@PANIO.COM.TW

網 址：www.panio.com.tw

LINE:epanio